

Инструкция по
эксплуатации
бензиновых
генераторов серий
SH и HG

Пожалуйста, ознакомьтесь с инструкцией до начала использования генератора

Безопасность

1. Будьте осторожны!

1.1 Не использовать в жилом помещении



1.2 Не использовать во влажной среде



1.3 Не подключать к домашней сети
1.4 Легковоспламеняющиеся вещи (инвентарь) располагать как можно дальше

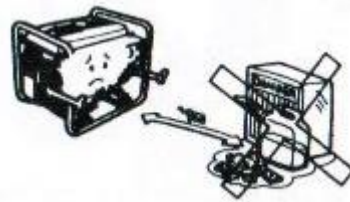
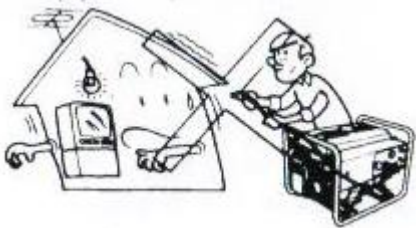

2. Когда заправлять горючее!

2.1 Остановите двигатель!



2.2 Не проливать!



2.3 Не курить вблизи генератора!

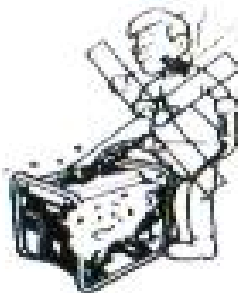

Проверка перед включением

- **Уровень масла в двигатели**

Необходимые для обслуживания моторные масла классифицируются SF,SG и CC,CP – эти обозначения указаны на упаковках. SAE10W-30 – это общерекомендуемое масло для всех параметров температур. Выбирайте соответствующую вязкость в зависимости температуры, где будет эксплуатироваться генератор.

1. Проверить уровень масла

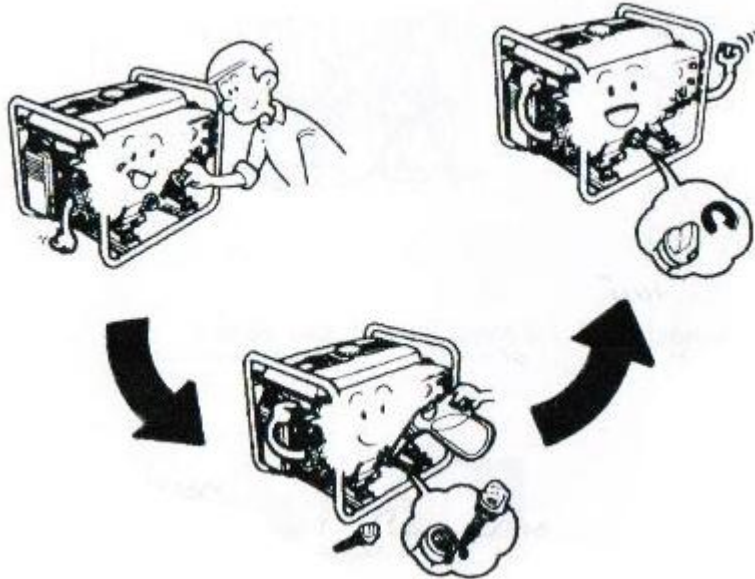

3. Закрыть масляную крышку

2. Если низкий уровень масла, то добавьте его до уровня, где начинается резьба

- **Уровень топлива АИ 95!!!!**

1. Проверить уровень топлива

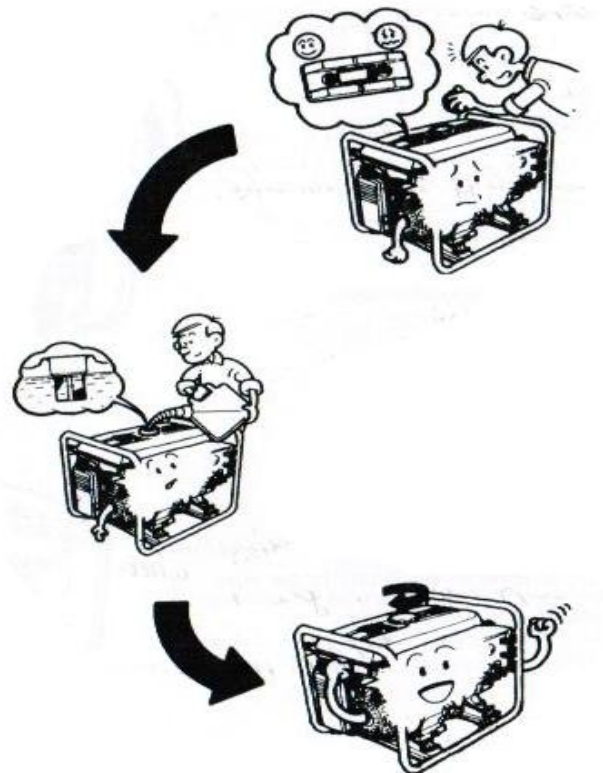

2. Если уровень низкий, то добавьте топлива до середины топливного фильтра

3. Никогда не используйте смесь нефть/бензин или грязный бензин

- **Воздушный фильтр**

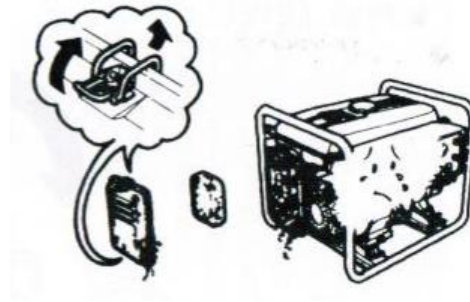

1. Если воздушный фильтр не производит очистку воздуха при эксплуатации генератора, то его следует вытащить и заменить
2. Проверьте губку воздушного фильтра, чтобы убедиться, что она чистая и в хорошем состоянии
3. Если после проверки оказалось, что все нормально, то его следует вернуть на прежнее место.

- **Аккумуляторная батарея**

Проверти уровень электролита в батарее в каждой ячейке и убедитесь, чтобы он не превышал верхний допустимый уровень и не опустился ниже допустимого уровня



ДЕЙСТВИЯ

• Запуск двигателя

1. Установить переключатель в положение "OFF" из положения "ON"

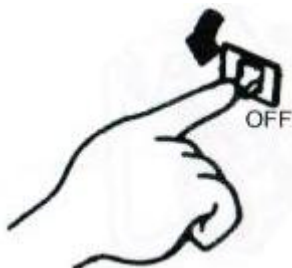

2. Повернуть топливный клапан до АС в



3. Вытащить прут дроссельной заслонки до положения ЗАКРЫТО («CLOSED»)



4. Поверните ключ зажигания до положения "START" (с электростартером)



5. Повернуть ключ зажигания. 6. (Без электростартера) Поверните для запуска двигателя переключатель генератора в положение "ON"



- Переклю­чател­ь генератора в



7. Тянуть ручку до момента ощущения сопротивления, после чего необходимо резко потянуть.



8. Задвинуть прут дроссельной заслонки после прогрева двигателя.



• Остановка двигателя

1. Установить переключатель АС
в положение "OFF"



2. Установить переключатель
стартера в положение "OFF"

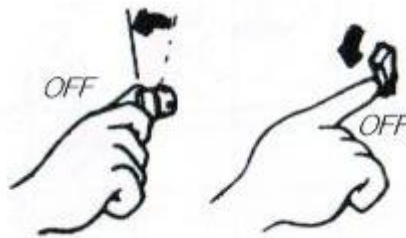

3. Отключить электрическую часть
в положение «OFF»



4. Установить топливный клапан
в положение «OFF»



ОБСЛУЖИВАНИЕ

График обслуживания

| | First time | | | | |
|--|------------|--|--|--|--|
| | | | | | |
| | | | | | |
| | | | | | |
| | | | | | |
| | | | | | |
| | | | | | |

| | First time | | | | | YEARS |
|--|------------|--|--|--|--|-------|
| | | | | | | 2 |
| | | | | | | |
| | | | | | | |
| | | | | | | |
| | | | | | | |

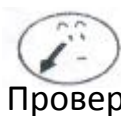

Проверка



Замена



Очистка



Проверка-корректировка

Пометка: Эти действия должны производиться продавцом

• Замена масла

Объем масляной системы :0,6-1,9 л (в зависимости от модели генератора)

2. Закрутить сливной болт , чтобы не произошла утечка масла

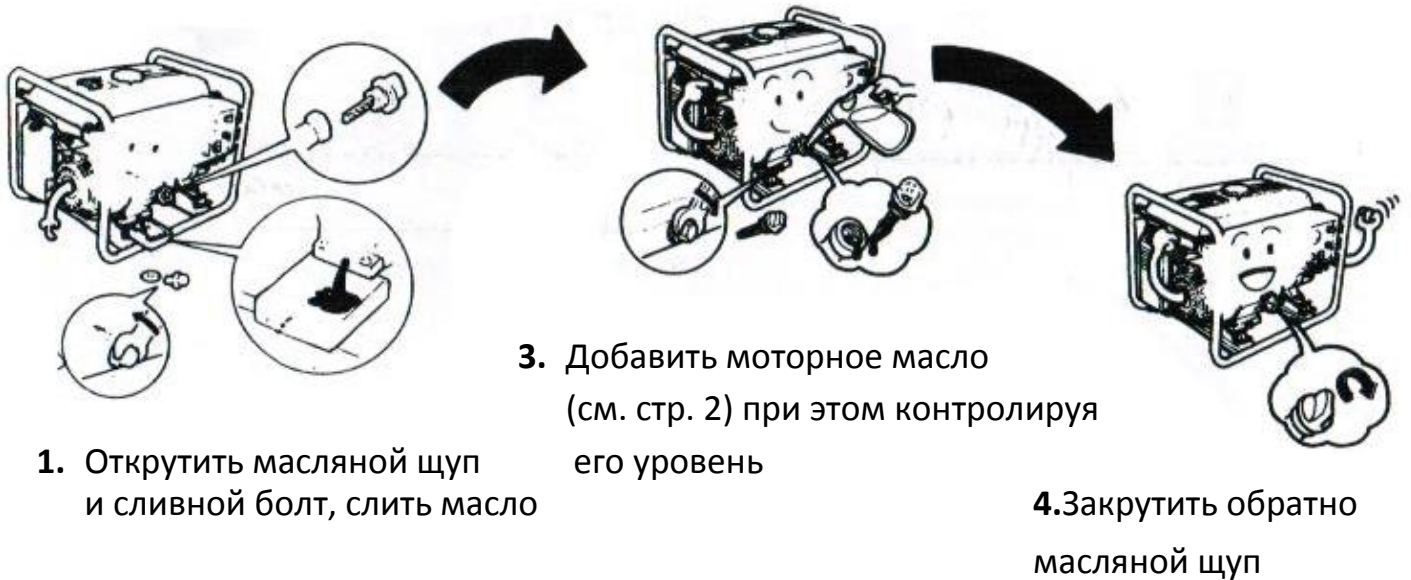

• Воздушный фильтр

1. При загрязнении воздушный фильтр необходима его очистка

2. Вытащить фильтр воздухоочистителя

3. Очищенный фильтр установить на прежнее место



- Свеча зажигания

1. Вытащить свечу



2. Удалить загрязнение (очистка)



3. Измерение зазора

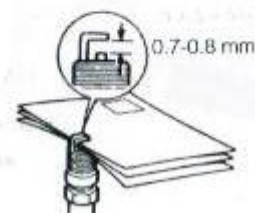

- Свеча зажигания

Вытащить топливную чашку фильтра



2. Очистка топливной чашки фильтра



3. Установить обратно чашку фильтра



ХРАНЕНИЕ

Установите топливный клапан в положение «ON»

Слить топливо из карбюратора

3. Открутить сливной болт и слить масло

1. Слить горючее из топливного бака

(Хорошо закрутить клапан)

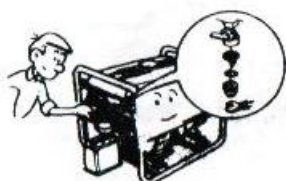

4. Закрутить сливной болт

6. Хранить двигатель в химически очищенной среде

5. Потянуть ручку стартера, до сопротивления

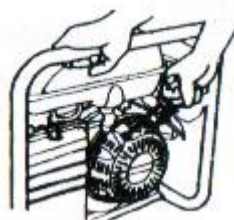

Залить масло до уровня где начинается резьба щупа

УСТАНОВКА КОМПЛЕКТА БАТАРЕЙ

(ДЛЯ HG 7500 SE)

1. Установка батареи на генератор осуществляется с помощью болтов и гаек, прилагаемых в комплекте
2. Плюсовой провод стартера необходимо соединить с втягивающим реле стартера
3. Соединение основного кабеля с батареей
4. При присоединении кабеля стартера с клеммами батареи необходимо помнить, что первоначально соединяются «+», а потом минус, а при разъединении первоначальным действием является разъемклем с «-», а потом с клеммой «+»

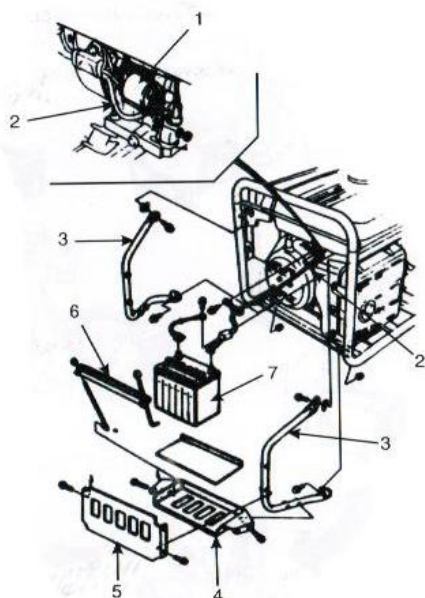

1. Втягивающее реле стартера
2. Плюсовой провод стартера
3. Защитная скоба батареи
4. Нижняя подставка батареи
5. Боковая подставка батареи
6. Верхняя скоба
7. Пример батареи: Используется батарея 12V- 35Ан или больше

ВЫЯСНЕНИЕ НЕИСПРАВНОСТЕЙ

Двигатель не запускается



Нет электричества



Проверить автомат питания



Проверить топливо

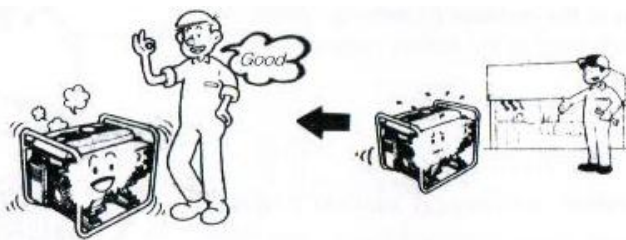

Проверить искру



Проверить масло



Выкрутить свечу

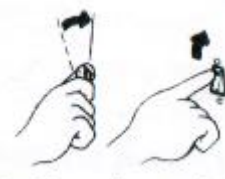

Прокрутить стартер